

# QuantiFit2

Guide de démarrage rapide



Distributeur autorisé

DISTRIBUTEUR AUTORISÉ

ARÉO-FEU | 5205 J.A. BOMBARDIER, LONGUEUIL | TÉL. : 1-800-469-1963 | [www.areo-feu.com](http://www.areo-feu.com)



## QuantiFit 2

### GUIDE DE DÉMARRAGE RAPIDE

---

**1. Connectez l'appareil et allumez-le.**

L'interrupteur est situé en haut à gauche du panneau arrière.

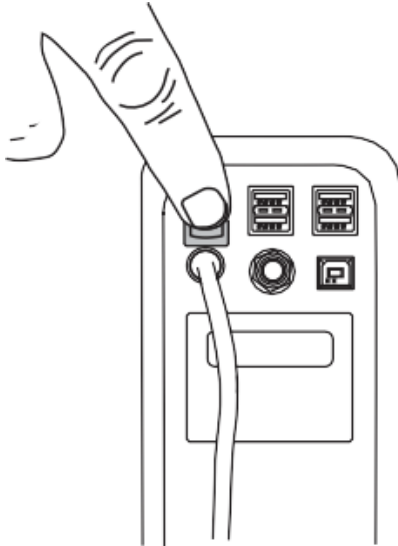

**3. Vérification quotidienne**

Connectez tous les tubes à l'avant de l'instrument.

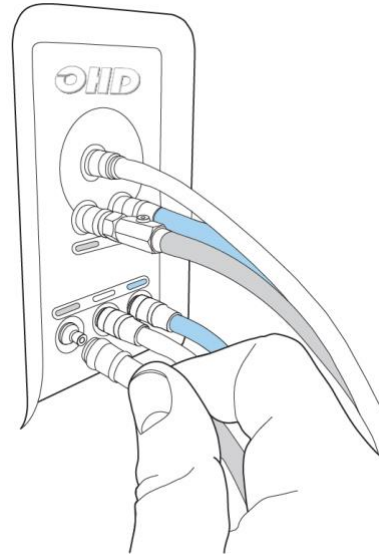

**2. Suivez l'assistant de démarrage pour sélectionner la langue, les règles, les masques, les opérateurs et les sujets de test.**

#### La configuration initiale

Vous pouvez modifier n'importe lequel de ces paramètres à tout moment dans le menu des paramètres.

Appuyez sur la flèche pour procéder à la configuration de la régulation, des respirateurs et des opérateurs..

Vous pouvez quitter à tout moment en appuyant sur l'icône «X» sur les écrans suivants..



**4. Retirer les 3 tuyaux du bas une fois l'opération terminée.**

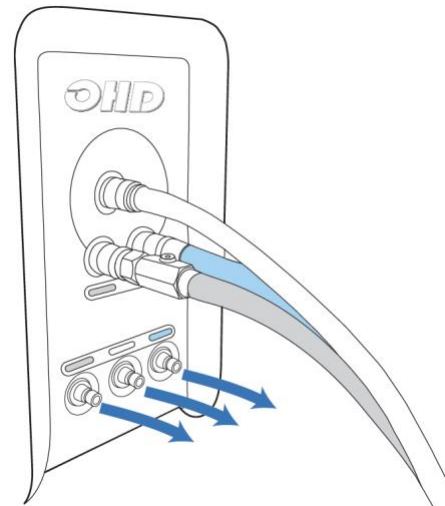

## QuantiFit 2

### GUIDE DE DÉMARRAGE RAPIDE

5. Sélectionnez ou saisissez le nom du sujet testé, puis cliquez sur «Suivant».

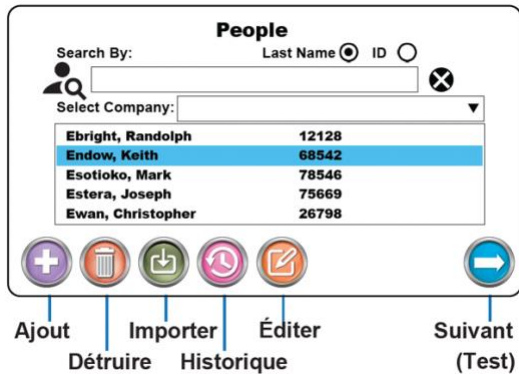

7. Préparation du masque : Maintenez ouvertes ou retirez les soupapes d'inhalation (lorsque le masque en est muni).

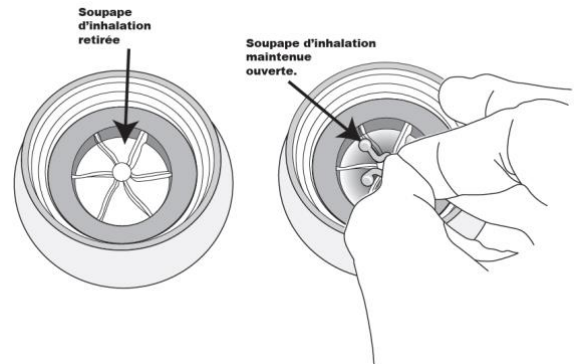

6. Saisissez toutes les informations demandées pour le test.

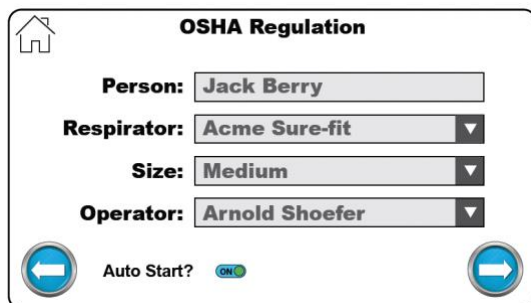

8. Raccordez l'adaptateur (ou les adaptateurs) au masque.

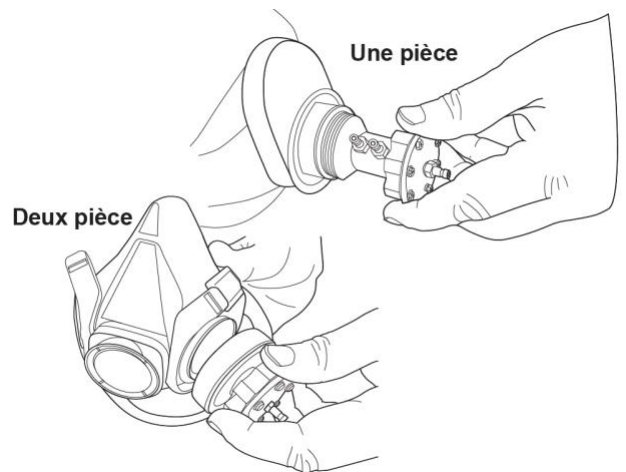

## QuantiFit 2

### GUIDE DE DÉMARRAGE RAPIDE

9. **Raccordez les tuyaux aux adaptateurs.**  
Les tuyaux gris et transparents sont interchangeables.

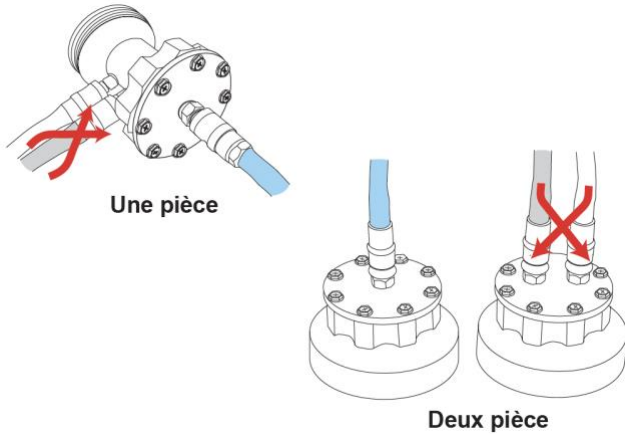

11. **Test : Suivez les instructions affichées à l'écran pour effectuer les différentes étapes du test.**



10. **Suivez les instructions affichées à l'écran.**

Étape 1 sur 5 : Regard vers l'avant



1. Mettez le masque et ajustez les sangles.
2. Appuyez sur la flèche bleue pour commencer le test.

SEAL CHECK



12. **Fin du test : l'opérateur et l'employé signent le formulaire.**

Signature de l'employé



## QuantiFit 2

### GUIDE DE DÉMARRAGE RAPIDE

#### 13. Confirmez la taille et le modèle du masque pour poursuivre.

Overall Fit Factor:  
**2702 Pass**

Step	Fit Factor	Leak Rate	3M 6000 Series
Step 1	2972	31.3 cc/min	Medium
Step 2	3011	30.9 cc/min	APR Half
Step 3	2644	35.2 cc/min	
Step 4	2824	32.0 cc/min	
Step 5	2897	32.1 cc/min	



#### 15. Remettez en place la soupape d'inhalation ou retirez le dispositif de maintien utilisé au début du test.

La flèche « Suivant » vous permettra de passer au test suivant.

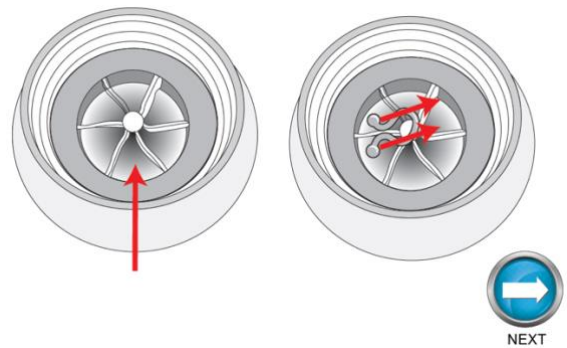

#### 14. Imprimez le test, consultez les résultats ou passez à l'écran suivant.

OVER ALL FIT FACTOR:  
**1248 PASS**

Print Report   Generate PDF   Review Test   Next Test

